

SPÉCIFICATION TECHNIQUES

Puissance nominale	5 kW
Rendement	84 %
Diamètre sortie fumées	150 mm
Tirage minimum	12 Pa
Température des fumées	206 °C
Débit massique des fumées	4,3 g/s
Emissions CO (% à 13 % d'O ₂)	0,0946 %
Emissions de particules	17 mg/Nm ³
Consommation de combustible	1,53 kg/h
Combustible	bois (bûches de hêtre)
Poids	99 kg



LISTE DE PIÈCES DE DÉTACHÉES

Vitre

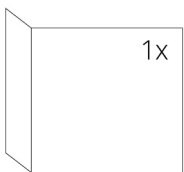

530 x 330 x 468 mm

Réfractaires

1. Base foyère
2. Dos
3. Côté
4. Déflecteur

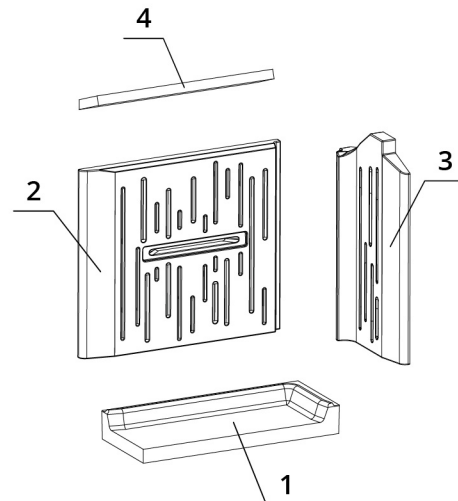

BEF EFFI 6 CL

ČSN EN
13229

www.befhome.com

DESSIN TECHNIQUE

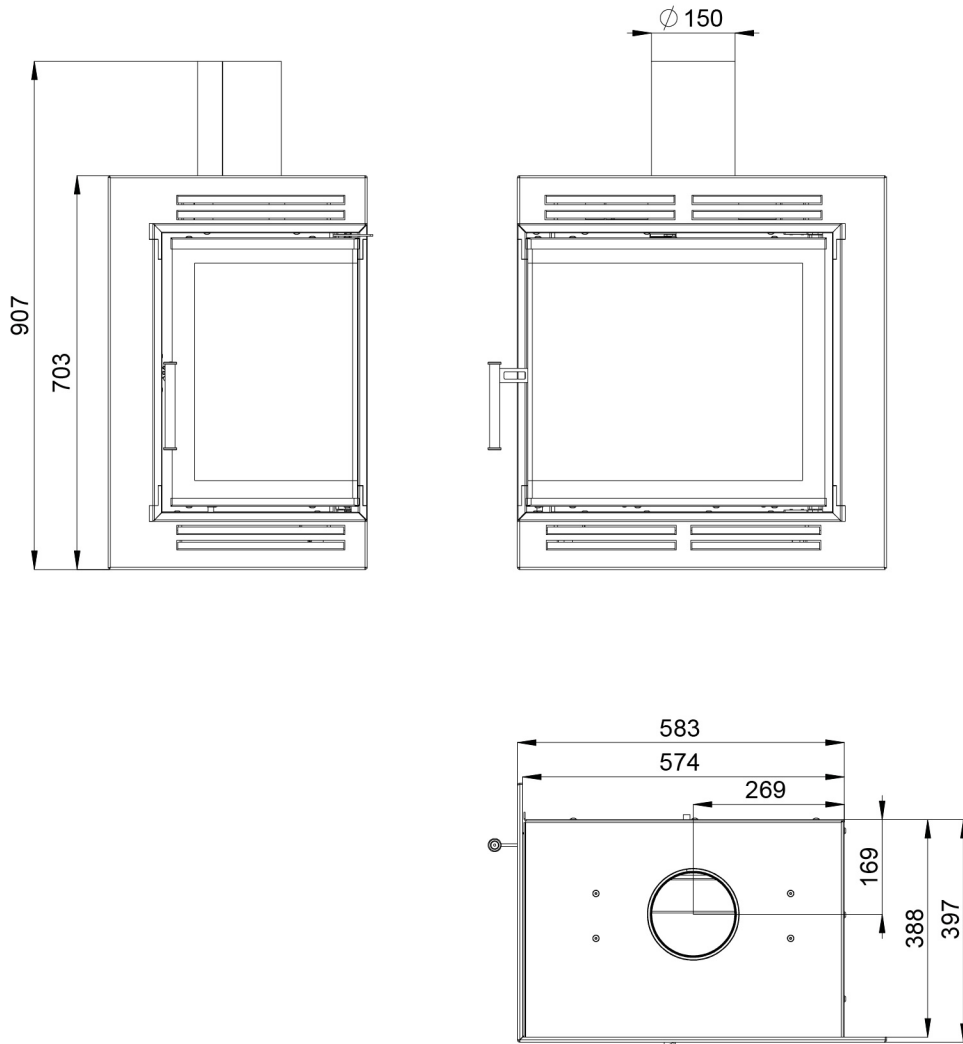

BEF EFFI 6 CL

ČSN EN
13229

www.befhome.com